





















SMARTPOOL PT7i ROBOTIC POOL CLEANER OPERATION MANUAL

IMPORTANT SAFETY INSTRUCTIONS

READ AND FOLLOW ALL INSTRUCTIONS

-  **DANGER:** Risk of electrical shock or electrocution – The electrical supply to this product must be installed in accordance with the National Electrical Code and all applicable local codes and ordinances. Improper installation will create an electrical hazard which could result in death or serious injury to pool users or others due to electrical shock, and may also cause damage to property.
-  **WARNING:** DO NOT USE EXTENSION CORDS - DEATH OR INJURY CAN RESULT.
-  **WARNING:** To reduce the risk of injury, do not permit children to use this product unless they are closely supervised at all times
-  **WARNING:** If ambient air temperature exceeds 115° F. (46° C), protect the power supply from direct sunlight. Do not cover the power supply.
-  **WARNING:** The sole purpose of this product is for use as a robotic pool cleaner as described in this manual; any modification or other use will void the warranty.
-  **WARNING:** Do not allow children to use, touch, or play near or around the unit's power supply.
-  **WARNING:** A Ground Fault Current Interrupter (GFCI-USA) and Earth Leak Interrupter (ELI-EU) must be installed to protect your electrical outlet and to prevent any possible electric shock. Failure to do so could create an electrical hazard which could result in death or serious injury to pool users or others due to electrical shock and may also cause damage to property.
-  **WARNING:** Do not connect unit to AC power until installation has been completed.
-  **WARNING:** Do not use if unit is damaged in any way.
-  **WARNING:** Make sure the robotic pool cleaner is unplugged from its power supply before opening the unit or performing any other maintenance.
-  **WARNING:** To avoid damage to the power supply and cord, never carry the power supply by the cord or pull on the cord to disconnect from an outlet. Instead, disconnect by pulling the plug, itself, from the outlet. Do not pull cord around sharp corners or edges.
-  **WARNING:** Do not play with the cleaner or cable or apply to body. It can trap or tear hair or body parts. The cable can trip or entangle swimmers which could result in drowning.
-  **WARNING:** Do not operate with a damaged cord or power supply.
-  **WARNING:** Before installing the cleaner, understand the cleaner's coverage. The cleaner was not designed to automatically clean steps or to work under solar covers. It was also not designed to do initial clean up for a new pool installation.
-  **WARNING:** Your cleaner should not be used while people are swimming in the pool.
-  **WARNING:** The power supply must be at least 12 feet / 4 meters from the pool's edge at all times!
-  **WARNING:** It is recommended that you clean your filter bag and check the impeller to make sure it is free and clear of debris after every use.
-  **CAUTION:** Disconnect the power supply from the outlet when not in use.
-  **CAUTION:** DO NOT switch the pool cleaner to "ON" if it is not immersed in the water. Operation the cleaner out of the water may cause severe damage and will result in loss of warranty. Always remember to turn the power supply "OFF" and unplug it from the power outlet before removing the cleaner from the pool.
-  **CAUTION:** If your robotic pool cleaner is not working as it should or has been dropped or damaged in any way, contact SmartPool, Inc. Technical Service before using at 1-732-730-9880 or visit our website at www.smartpool.com.

SAVE THESE INSTRUCTIONS

Congratulations on your purchase of the most technologically advanced automatic pool vacuum available today. The SmartPool PT7i is easy to use and will make maintaining your pool affordable and effortless. Following these simple directions will insure that the PT7i will quickly and efficiently clean your pool today and for many years to come.

INSTALLATION

- Place the power supply in an area that will allow the cleaner to cover all areas of the pool.
- Be sure to only plug the power supply into a GFI (ground fault interrupter) or ELI (earth leak interrupter) protected electrical outlet.
- Look at the power supply and check that the power supply switch is in the OFF position.
- Plug in the connector from the cleaner into the power supply. The connector is keyed so that it will only plug into the power supply one way. Make sure that the plug is pushed all the way onto the power supply. Slide the connector lock (strain relief) onto the connector and turn the connector lock clockwise until it is snug.

DO NOT RUN THE CLEANER OUT OF THE WATER.

OPERATING THE CLEANER OUT OF THE WATER WILL DAMAGE THE MOTORS AND VOID THE WARRANTY

- Place the cleaner into the pool and rock the cleaner side to side to release any trapped air. The cleaner will sink to the bottom of the pool.
- Put enough of the floating cord into the water to assure that the cleaner can easily reach all areas of the pool.
- The Climber has two cleaning cycle options (see switch diagram):
 - Push the power switch up toward the handle to start the 1-hour "Fast-Track" cycle. A green LED will be lit.
 - Push the power switch down away from the handle to start the 3-hour cycle. A red LED will be lit.
- The cleaner will begin its cleaning program.
- The cleaner will automatically shut itself down after the selected cycle is completed.
- To turn the unit off press the small OFF switch in the middle of the switch. The LED will turn off.
- If a second cleaning is required or the unit is accidentally shut off, you should wait 30 seconds before switching the unit on again.

Switch Diagram



IMPORTANT NOTE: During normal operation, the cleaner will appear to shut off for a few seconds, raise the front wheels off the pool bottom and move either left or right or turn for an undetermined amount of time. This is normal and has been preprogrammed into the unit to assure the quickest and most efficient cleaning of your pool. It will climb the walls, and occasionally break the surface. In the process of climbing the unit may stay on the surface and continue to operate from several seconds to a few minutes. This is normal and the cleaner will eventually make its way to the bottom to continue its cleaning. Since most of the dirt is concentrated on the floor of the pool, the cleaner will spend the majority of its time on the floor.

REMOVING THE CLEANER FROM THE POOL

- Slowly pull the blue cord to get the cleaner to the pool surface and near the edge of the pool. **DO NOT PULL THE CLEANER OUT OF THE POOL BY THE CORD.**
- Reach down and grasp the handle of the cleaner and remove it from the pool as shown in Figures 1 and 2.



FIGURE 1: Grasping Handle



FIGURE 2: Lift from Pool by Handle

CLEANING THE FILTER BAG (Filter Bag Should Be Cleaned After Every Use.)

- Turn cleaner upside down and place on ground so the bottom lid is exposed.
- Turn red locking pegs (by wheel area) to the unlocked position as shown in Fig 3. Next press the two red locking clips near the roller brush in towards the center of the unit. Lift the bottom lid out.

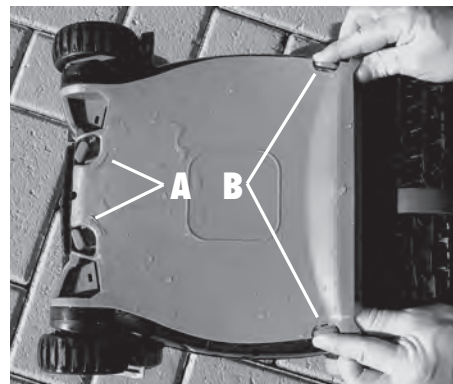

FIGURE 3

A: Turn levers inward as indicated by arrows imprinted on lid

B: Press the red tabs inward as shown and lift lid off cleaner

- Hold the bottom lid as shown in Fig 4 and pull the tab marked **“PULL TO REMOVE BAG”**



FIGURE 4

- Turn the filter bag inside out and hose off all debris as shown in Fig 5. If very dirty it may be washed in your washing machine, inside out, with cold water, mild detergent, and by itself. **Do not put in dryer.**



FIGURE 5

- Hose all debris off the bottom lid being sure to get all dirt out of the fine filters on the intake doors as shown in Fig 6.



FIGURE 6

- To reattach the filter to the bottom lid, turn the filter bag right-side-out. Start at the back where the filter bag says **“Warning: Push bag behind bottom lid TAB”** and insert the filter frame into the channel, so that the tabs are holding the bag in near the label with the word **“Warning: Push bag behind bottom lid TAB”**, as shown in Fig 7.



FIGURE 7

CORRECT INSTALLATION



FIGURE 7A

INCORRECT INSTALLATION

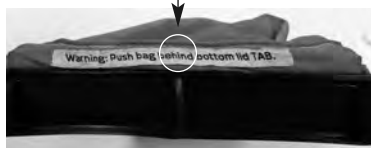

FIGURE 7B

- Press the filter frame down all the way around the perimeter making sure that it is completely seated and behind all the tabs as shown in Fig 8.



FIGURE 8

- Pick up the bottom lid and turn it over so the bag hangs below it. Place the bottom lid back into the cleaner being careful to feed the filter bag into the body of the cleaner. **MAKE SURE ALL FILTER MATERIAL IS INSIDE THE CLEANER OTHERWISE THE LID WILL NOT CLOSE AND LATCH PROPERLY.**



FIGURE 9

- Once the bottom lid is properly seated, turn the red locking clips in the opposite direction of the arrows embossed on the bottom lid until it locks between the two raised locks.

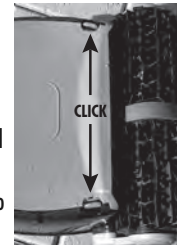

FIGURE 10

- Press the rear section of the bottom lid into the cleaner while pushing the locking clips towards the edge of the cleaner until an audible click is heard as shown in Fig 10.

CABLE MAINTENANCE

UNCOILING THE CABLE

In the course of using your SmartPool Climber, the cord may begin to coil. Excessive coiling can lead to improper cleaning coverage of your pool.

- To uncoil the cord, it is best that the cable is wet.
- Place the cleaner on the ground as shown in Figure 11.
- Be sure to use a clear area that will allow the cord to stretch out in a straight line.
- Pull the cable so it is off the ground
- Using your fingers, roll the cable in the opposite direction that it is coiled in.
- When straight, wrap cable for storage as shown in Figure 12.

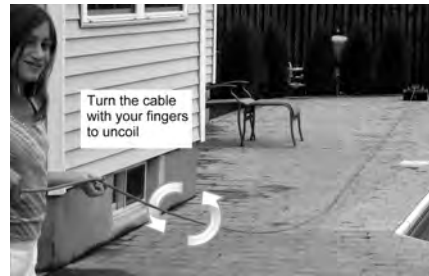

FIGURE 11

STORING THE CABLE

- Loosely loop the cable as shown in Figure 12.
- Hold the cord close to the cleaner.



FIGURE 12

- Make a roughly two foot loop with the cord as shown.
- When making loop, roll the cable slightly in a counter-clockwise manner to maintain form. **DO NOT WRAP THE CORD TIGHTLY AROUND OBJECTS.**

STORAGE

WINTER

If temperatures will regularly be below 45 degrees Fahrenheit or 5 degrees Celsius, the cleaner and power supply should be stored indoors.

SUMMER

The unit should be stored in an area that will afford some protection from the elements to insure that it retains its finish. **Do not store near open chemicals.**

TROUBLE-SHOOTING GUIDE

ERROR	REASON(S)	SUGGESTION(S)
PUMP AND DRIVE MOTORS NOT OPERATING	<i>AC OUTLET/GFI</i>	<i>CHECK AC OUTLET/RESET THE GFI OR TRY ANOTHER OUTLET</i>
	<i>POWER SUPPLY RESET</i>	<i>TURN THE POWER SUPPLY OFF AND UNPLUG THE POWER SUPPLY FROM THE AC OUTLET. WAIT 30 SECONDS AND TURN POWER SUPPLY ON.</i>
	<i>EXTENSION CORD</i>	<i>TRY PLUGGING THE POWER SUPPLY DIRECTLY INTO AN OUTLET</i>
NOT MOVING	<i>DEBRIS CAUGHT IN TRACKS/BRUSHES/IMPELLER</i>	<i>CHECK FOR DEBRIS AND CLEAN WITH A GARDEN HOSE/MAY HAVE TO REMOVE IMPELLER CAP (1 SCREW)</i>
	<i>CLEANER CAUGHT ON OBSTRUCTION IN POOL</i>	<i>TURN THE CLEANER OFF AND GENTLY PULL ON THE CORD TO REMOVE IT FROM OBSTRUCTION</i>
	<i>FILTER BAG INSTALLATION</i>	<i>RUN THE CLEANER WITHOUT THE FILTER BAG AND CHECK THE BOTTOM LID/FILTER BAG FOR PROPER INSTALLATION</i>
	<i>TRACKS FALLEN OFF</i>	<i>CHECK TO SEE IF THE TRACKS ARE LOOSE OR HAVE FALLEN OFF COMPLETELY</i>
NO SUCTION	<i>FILTER BAG INSTALLATION</i>	<i>RUN THE CLEANER WITHOUT THE FILTER BAG AND CHECK THE BOTTOM LID/FILTER BAG FOR PROPER INSTALLATION</i>
	<i>FILTER BAG FULL</i>	<i>CLEAN THE FILTER BAG THOROUGHLY WITH A GARDEN HOSE</i>
	<i>DEBRIS IN FAN/IMPELLER</i>	<i>CHECK FOR DEBRIS AND CLEAN WITH A GARDEN HOSE/MAY HAVE TO REMOVE IMPELLER CAP (1 SCREW)</i>
STARTS AND STOPS	<i>FILTER BAG INSTALLATION</i>	<i>RUN THE CLEANER WITHOUT THE FILTER BAG AND CHECK THE BOTTOM LID/FILTER BAG FOR PROPER INSTALLATION</i>
	<i>FILTER BAG FULL</i>	<i>CLEAN THE FILTER BAG THOROUGHLY WITH A GARDEN HOSE</i>
	<i>DEBRIS CAUGHT IN TRACKS/BRUSHES/IMPELLER</i>	<i>CHECK FOR DEBRIS AND CLEAN WITH A GARDEN HOSE/MAY HAVE TO REMOVE IMPELLER CAP (1 SCREW)</i>
	<i>BRUSHES WORN</i>	<i>CHECK THE BRUSHES AND RING (IF APPLICABLE) FOR WEAR. REPLACE IF NECESSARY</i>
	<i>CAUGHT ON SOMETHING IN POOL</i>	<i>TURN THE CLEANER OFF AND GENTLY PULL ON THE CORD TO REMOVE IT FROM OBSTRUCTION</i>
BACK & FORTH/DOING WHEELIES OR SPINNING IN CIRCLES	<i>FILTER BAG INSTALLATION</i>	<i>RUN THE CLEANER WITHOUT THE FILTER BAG AND CHECK THE BOTTOM LID/FILTER BAG FOR PROPER INSTALLATION</i>
	<i>DEBRIS CAUGHT IN TRACKS/BRUSHES/IMPELLER</i>	<i>CHECK FOR DEBRIS AND CLEAN WITH A GARDEN HOSE/MAY HAVE TO REMOVE IMPELLER CAP (1 SCREW)</i>
	<i>CLEANER CAUGHT ON OBSTRUCTION IN POOL</i>	<i>TURN THE CLEANER OFF AND GENTLY PULL ON THE CORD TO REMOVE IT FROM OBSTRUCTION</i>
	<i>TRACKS FALLEN OFF</i>	<i>CHECK TO SEE IF THE TRACKS ARE LOOSE OR HAVE FALLEN OFF COMPLETELY</i>
NOT CLIMBING	<i>FILTER BAG INSTALLATION</i>	<i>RUN THE CLEANER WITHOUT THE FILTER BAG AND CHECK THE BOTTOM LID/FILTER BAG FOR PROPER INSTALLATION</i>
	<i>DEBRIS CAUGHT IN TRACKS/BRUSHES/IMPELLER</i>	<i>CHECK FOR DEBRIS AND CLEAN WITH A GARDEN HOSE/MAY HAVE TO REMOVE IMPELLER CAP (1 SCREW)</i>
	<i>FILTER BAG FULL</i>	<i>CLEAN THE FILTER BAG THOROUGHLY WITH A GARDEN HOSE</i>
	<i>BRUSHES WORN</i>	<i>CHECK THE BRUSHES AND RING (IF APPLICABLE) FOR WEAR. REPLACE IF NECESSARY</i>
	<i>POOL CHEMISTRY (ALGAE GROWTH)</i>	<i>HAVE THE WATER CHEMISTRY CHECKED BY A POOL PROFESSIONAL AND/OR BRUSH THE POOL WALLS</i>
CORD TANGLING	<i>FLOATING CORD NOT BEING UNPLUGGED FROM POWER SUPPLY REGULARLY</i>	<i>MAKE SURE THE CABLE IS BEING UNPLUGGED FROM THE POWER SUPPLY AFTER EVERY 1-2 CYCLES TO RELEASE THE TENSION THAT BUILDS DURING A CYCLE</i>
	<i>EXCESS CORD IN POOL</i>	<i>ONLY USE THE NECESSARY AMOUNT OF CABLE TO COVER THE POOL EFFICIENTLY</i>
	<i>CORD NOT BEING UNWOUND BEFORE USE</i>	<i>MAKE SURE THE CABLE IS STRAIGHTENED OUT BEFORE THE CYCLE IS STARTED/WALK THE CLEANER THE LENGTH OF THE POOL TO STRAIGHTENED CORD</i>
	<i>CORD BEING WRAPPED/STORED INCORRECTLY</i>	<i>WHEN WRAPPING THE CABLE, MAKE LARGE LOOPS AND START AT THE CLEANER END SO THE FREE, PLUG END CAN UNWIND ANY RESIDUAL TENSION</i>
UNIT FLOATING	<i>AIR TRAPPED IN FILTER BAG</i>	<i>ROCK THE CLEANER BACK AND FORTH UNDER WATER TO RELEASE ANY TRAPPED AIR</i>
	<i>CLEANER CLIMBING TOO HIGH REGULARLY</i>	<i>A WEIGHT CAN BE ADDED TO THE CLEANER TO PREVENT IT FROM CLIMBING TOO HIGH AND TO ASSIST IN THE DESCENT BACK TO THE FLOOR</i>
	<i>D.E. PRESENT IN FILTER BAG</i>	<i>IF THERE IS D.E. IN THE POOL, IT COULD CLOG THE BAG. CLEAN THE BAG THOROUGHLY</i>

If your cleaner is still not performing properly after all of the troubleshooting has been performed please contact SmartPool, Inc. Technical Service at 1-732-730-9880 M-F, 9-5 EST.

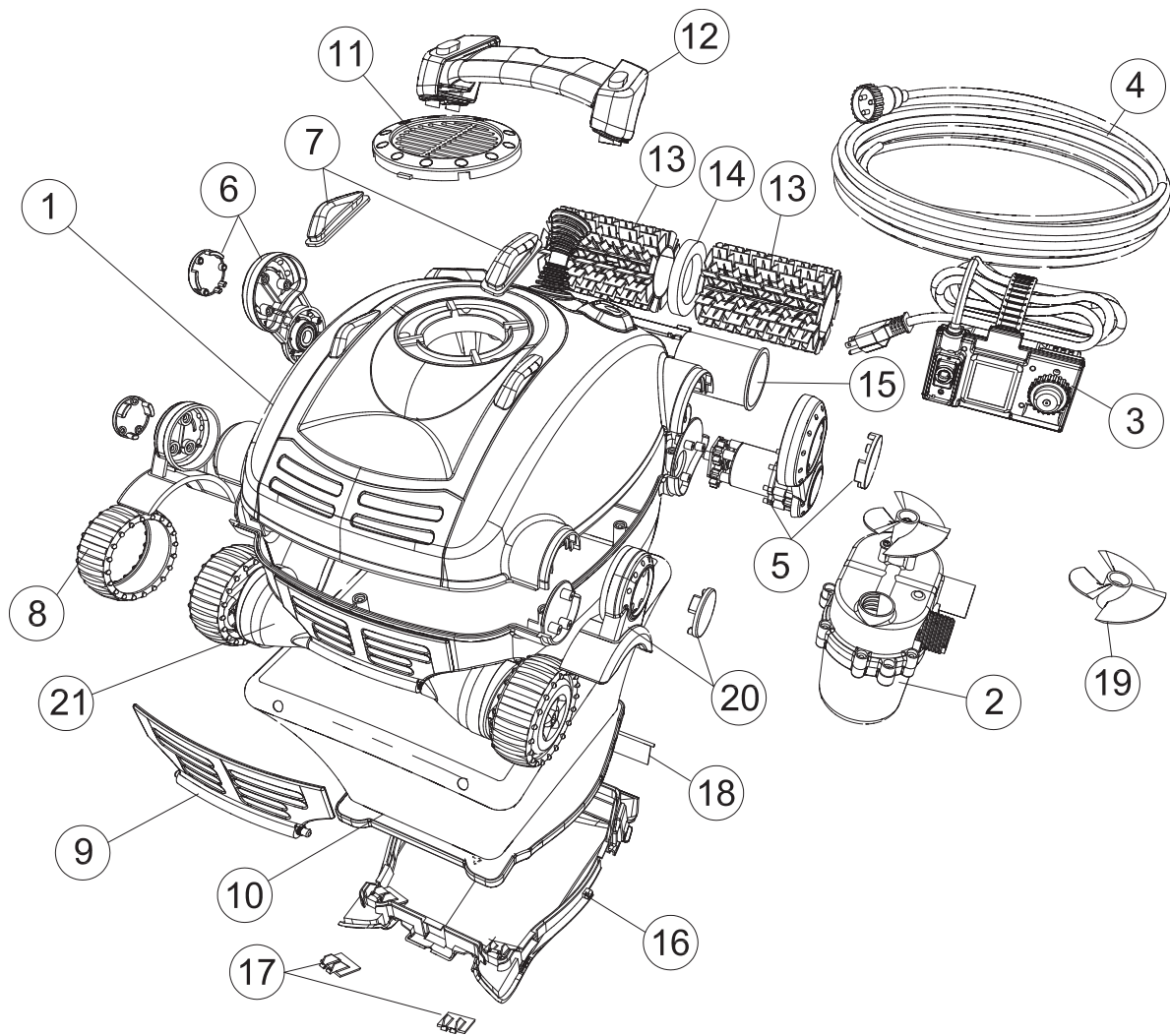

Location	Part #	Description
1	NC1037	Replacement Top Shell (Avail. In Charcoal Grey Only)
2	NC1024:02	Pump Motor
3	NC1013	Power Supply
4	NC1012:02	Anti-Twist Floating Cord 40'
5	NC1006B:02	Drive Motor Assembly - Black
6	NC1010B	Drive Tube Mount - Black
7	NC1011	Top Shell Bumper
8	NC1002	Sensor Wheel Tire
9	NC1005	Quick Drain Flap
10	NC1017	Filter Bag
11	NC1003	Replacement Impeller Cover
12	NC1008	Handle incl. Screws
13	NC1004	Drive Brush (Set of 2)
14	NC1014	Foam Ring
15	NC1007	Drive Wheel Tube
16	NC1016	Replacement Bottom Lid - Black Only
17	NC1018	Front Intake - Includes Debris Filter and Spring
18	NC1019	Rear Intake - Includes Debris Filter and Spring
19	NC1015	Replacement Impeller - Black Only
20	NC1050B	Front Fender - Black
21	NC1001:02	Chassis with Senser Wheels

Model PT7i
1-YEAR LIMITED WARRANTY

This product has been manufactured, tested and inspected in accordance with carefully specified engineering requirements. It is warranted to be free from defects in materials and workmanship under normal use and service, subject to qualifications, conditions and limitations described below.

SmartPool, Inc. 1 Year Limited Warranty:

6-month full warranty, 1 year on Drive Motor and Pump Motor. This warranty applies only while using this product in the United States and Canada. US customers outside the continental United States will be responsible for inbound and outbound freight on all claims.

This warranty extends to the first consumer/purchaser for a period of 12 months from the original date of purchase.

This warranty covers only normal and reasonable use. Any damage, defects, malfunctions or other failures arising from its use without the original transformer or any use which does not comply with the instructions in this manual, including failure of the purchaser to provide reasonable and necessary maintenance, will void this warranty.

The warranty obligations of SmartPool, Inc. shall be limited to repair or replacement of the product or any defective component, at the discretion of SmartPool, Inc.. The repair or replacement may include the use of refurbished components and/or units. SmartPool, Inc. will not be liable or responsible under any circumstances or in any amount for any consequential or incidental damages, for any injury or damages to persons or property using or used in connection with this product, or for loss of profits or other costs or expenses of any kind or character.

This warranty does not include replacements of the filter bag, bottom lid, and brushes.

THERE ARE NO OTHER WARRANTIES OR REPRESENTATIONS, EITHER EXPRESSED OR IMPLIED, WHETHER OF MERCHANTABILITY, FITNESS FOR A PARTICULAR PURPOSE, OR OTHER, MADE BY SMARTPOOL, INC. OTHER THAN THOSE SPECIFICALLY SET FORTH IN THIS WARRANTY. NO PERSON, FIRM, OR CORPORATION IS AUTHORIZED TO MAKE ANY REPRESENTATIONS OR INCUR ANY OBLIGATIONS IN THE NAME OF OR ON BEHALF OF SMARTPOOL, INC., EXCEPT AS STATED HEREIN. THE REMEDIES SET FORTH IN THIS WARRANTY ARE EXPRESSLY UNDERSTOOD TO BE THE EXCLUSIVE REMEDIES AVAILABLE TO THE PURCHASER, AND THIS WARRANTY CONTAINS THE FULL AND COMPLETE AGREEMENT BETWEEN SMARTPOOL, INC. AND THE PURCHASER. THIS WARRANTY SETS FORTH THE ONLY OBLIGATIONS OF SMARTPOOL, INC. WITH REGARDS TO THIS PRODUCT, AND THERE ARE NO WARRANTIES WHICH EXTEND BEYOND THE DESCRIPTION ON THE FACE HEREOF.

This warranty gives you specific legal rights and you may also have other rights which vary from state to state.

To obtain warranty service, call SmartPool, Inc. Customer Support Specialist at 1-732-730-9880, Monday – Friday, 9:00 a.m. – 5:00 p.m. EST.

CAUTION:

Some vinyl liners are more susceptible to surface wear and pattern removal than others, caused by objects such as brushes, toys, floats, chlorine dispensers, and automatic pool cleaners coming into contact with the vinyl surface. Such patterns can be easily scratched or abraded merely by rubbing the surface with a brush. Pattern ink can also rub off when they come into contact with objects in the pool. SmartPool, Inc. is not responsible for, nor does this limited warranty cover pattern removal, abrasion, and markings on or damage to any kind of vinyl liner.

PT7! GARANTIE LIMITÉE D'UN AN

Ce produit a été fabriqué, testé et vérifié conformément aux exigences techniques particulières. Il est garanti contre les défauts matériels et les vices de fabrication dans des conditions normales d'utilisation, et il est soumis aux conditions et aux limitations décrites ci-dessous.

Garantie limitée d'un an de SmartPool, Inc. :

Garantie complète d'un an et garantie de 6 mois sur le moteur d'entraînement et sur le moteur d'aspiration. La présente garantie s'applique uniquement à l'utilisation du produit au Canada et aux États-Unis.

La garantie est offerte au premier acheteur ou consommateur pendant une durée de 12 mois suivant la date initiale de l'achat.

La garantie porte uniquement sur l'utilisation normale et raisonnable. Tout défaut, mauvais fonctionnement ou toute autre défectuosité résultant de l'utilisation de l'unité sans le transformateur d'origine ou de toute utilisation non conforme aux instructions contenues dans le présent guide, notamment le défaut d'entretien raisonnable et nécessaire par l'acheteur, annule la présente garantie.

Les obligations de la garantie de SmartPool, Inc. sont limitées à la réparation ou au remplacement du produit ou de tout composant défectueux, au gré de SmartPool, Inc.. La réparation ou le remplacement de pièces peut inclure le recours aux composants et aux appareils remis à neut. En aucun cas ou pour quelque montant que ce soit, SmartPool, Inc. ne sera tenu responsable de dommages indirects ou accidentels, de préjudices ou de blessures survenus à des personnes utilisant l'appareil, ou à des biens utilisés en rapport avec celui-ci, ou encore d'aucune perte de profit ou coûts et dépenses de quelque type ou nature que ce soit.

La présente garantie ne porte pas sur le remplacement du sac à filtre, du couvercle inférieur ou des brosses.

SMARTPOOL, INC. N'A CONCÉDÉ AUCUNE AUTRE GARANTIE ET N'A FORMULÉ AUCUNE DÉCLARATION EXPRESSE OU IMPLICITE CONCERNANT LA QUALITÉ MARCHANDE, L'ADAPTATION À UN USAGE PARTICULIER OU AUTRE, EN DEHORS DES DISPOSITIONS EXPRESSEMENT INDIQUÉES DANS LA PRÉSENTE GARANTIE. AUCUNE PERSONNE, PERSONNE MORALE OU ENTREPRISE N'EST AUTORISÉE À FAIRE DES OBSERVATIONS OU À CONTRACTER DES OBLIGATIONS AU NOM DE SMARTPOOL, INC., À L'EXCEPTION DES DISPOSITIONS MENTIONNÉES AUX PRÉSENTES. LES PROCÉDURES DE RECOURS MENTIONNÉES DANS LA PRÉSENTE GARANTIE SONT EXPRESSEMENT COMPRISÉES COMME ÉTANT DES PROCÉDURES DE RECOURS DISPONIBLES POUR LE PROPRIÉTAIRE DE L'APPAREIL, ET CETTE GARANTIE CONSTITUE L'ACCORD INTÉGRAL ET EXHAUSTIF ENTRE SMARTPOOL, INC. ET LE PROPRIÉTAIRE DE L'APPAREIL. LA PRÉSENTE GARANTIE ÉTABLIT LES SEULES OBLIGATIONS DE SMARTPOOL, INC. RELATIVES À L'APPAREIL; IL N'EXISTE AUCUNE AUTRE GARANTIE S'ÉTENDANT AU-DELÀ DE LA DESCRIPTION FAITE AUX PRÉSENTES.

La présente garantie vous octroie des droits reconnus par la loi, et il se peut que vous ayez d'autres droits variant d'un État à l'autre, ou d'une province à l'autre.

Pour obtenir un service au titre de la garantie, appelez un représentant technique (Customer Support Specialist) de SmartPool, Inc. au 1-732-730-9880, du lundi au vendredi de 9 h à 17 h HNE.

ATTENTION :

Certains liners de vinyle sont davantage sujets à la dégradation superficielle ou à l'usure des motifs dus à des objets comme les brosses, les flotteurs, les jouets, les distributeurs de chlore et les aspirateurs de piscine automatiques lorsque ceux-ci entrent en contact avec les surfaces de vinyle. De tels motifs peuvent être sérieusement égratignés ou abrasés, rien qu'en frottant la surface à la brosse. L'encre des motifs peut également s'estomper en cas de contact avec des objets dans la piscine. SmartPool, Inc. n'est pas responsable de l'usure des motifs, de l'abrasion, des marques ou de tout autre dommage de quelque sorte que ce soit survenant aux liners de vinyle, pas plus que la présente garantie limitée ne couvre les dommages cités.

Emplacement	N° de pièce	Description
1	NC1037	Châssis SmartKleen
2	NC1009:02	Moteur de pompe (NC2X)
3	NC1013	Boîtier d'alimentation (NC2X)
4	NC1012SK	Cordon flottant 12m (NC2X)
5	NC1006T:02	Moteur d'entraînement (NC2X)
6	NC1010T	Support du tube d'entraînement (NC2X)
7	NC1011	Butoir du châssis
8	NC1002	Roue de capteur (pneu seulement)
9	NC1005	Clapet de vidange rapide
10	NC1017	Sac filtrant
11	NC1003	Grille de protection de la turbine
12	NC1008	Poignée
13	NC1004	Brosse d'entraînement
14	NC1014	Anneau en mousse
15	NC1007	Tube de la roue d'entraînement
16	NC1016	Couvercle inférieur
17	NC1018	Admission avant
18	NC1019	Admission arrière
19	NC1015	Turbine
20	NC10341T	Garde-boue avant - Tan (NC2X)
21	NC1001:02	Châssis avec roues de capteurs

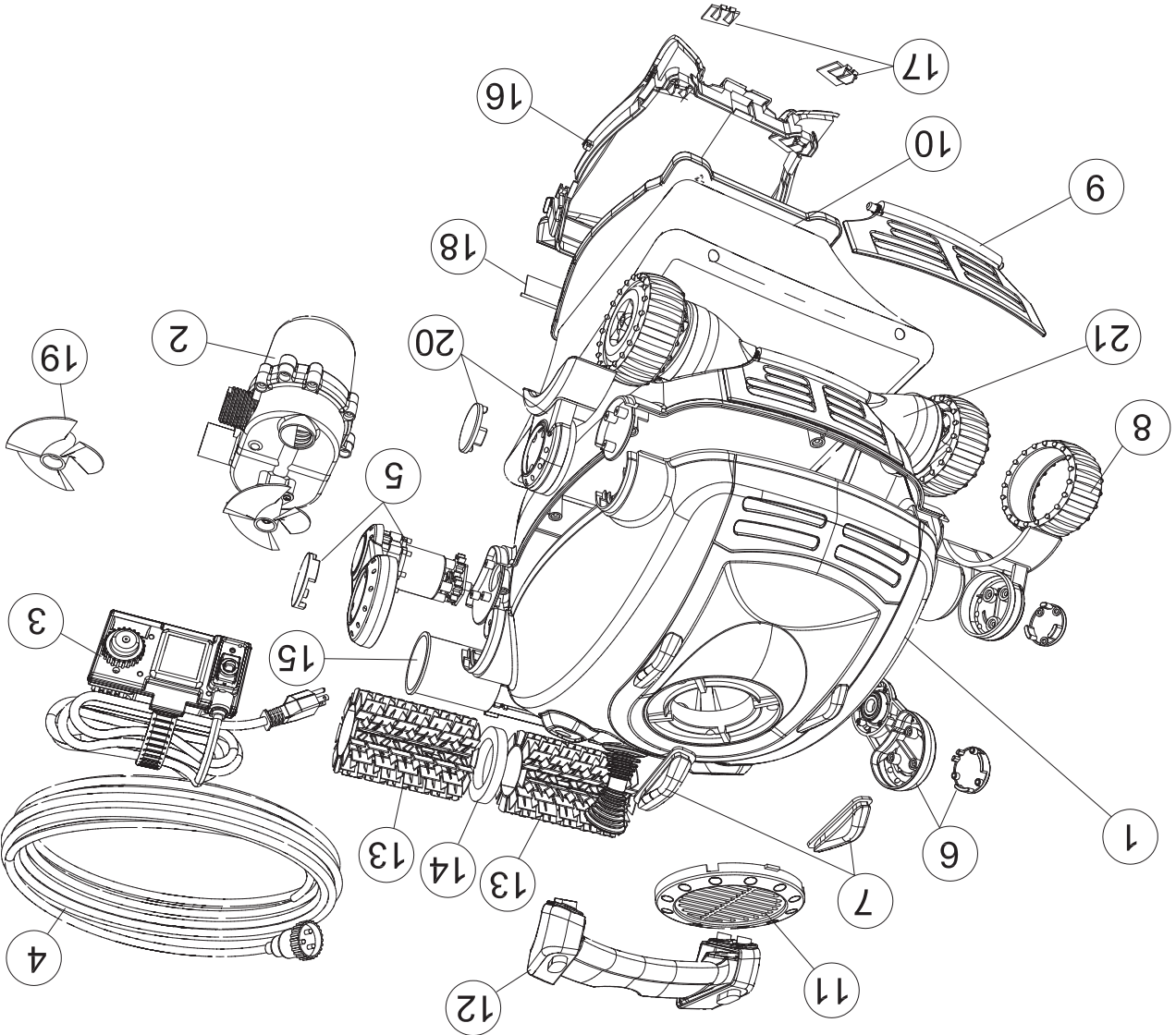

GUIDE DE DÉPANNAGE

SUGGESTION(S)

RAISON(S)

PROBLÈME

LE MOTEUR POMPE ET	PRISE ÉLECTRIQUE/DISSIONCTEURS DE FUITES A LA TERRE	VERIFIER LA PRISE ÉLECTRIQUE/RÉINITIALISER L'INTERRUPTEUR OU ESSAYER UNE AUTRE PRISE
LE MOTEUR TRACTION	RÉINITIALISATION DU ROBOT	REMETTRE EN MARCHÉ L'ALIMENTATION ÉLECTRIQUE.
NE FONCTIONNENT PAS	RALLONGE ÉLECTRIQUE	ESSAYEZ DE BRANCHER L'ALIMENTATION ÉLECTRIQUE DIRECTEMENT DANS UNE PRISE ÉLECTRIQUE
NE BOUGE PAS	ROBOT COINCÉ SUR UN OBSTACLE DANS LA PISCINE	ÉTENDRE LE ROBOT ET TIRER DÉLICATEMENT SUR LE CÂBLE POUR LE DÉGAGER DE L'OBSTRUCTION
NE BOUGE PAS	L'INSTALLATION DU SAC FILTRANT	FAIRE MARCHER LE ROBOT SANS LE SAC FILTRANT ET/OU VÉRIFIER LE COUVERCLE INFÉRIEUR/SAC FILTRANT POUR UNE INSTALLATION ADÉQUATE
NE BOUGE PAS	CHENILLES DÉBARQUÉES	VÉRIFIER SI LES CHENILLES SONT LÂCHES OU SI ELLES SONT COMPLÈTEMENT DÉBARQUÉES
AUCUNE ASPIRATION	L'INSTALLATION DU SAC FILTRANT	FAIRE MARCHER LE ROBOT SANS LE SAC FILTRANT ET/OU VÉRIFIER LE COUVERCLE INFÉRIEUR/SAC FILTRANT POUR UNE INSTALLATION ADÉQUATE
AUCUNE ASPIRATION	SAC FILTRANT PLEIN	BIEN NETTOYER LE SAC FILTRANT AVEC UN BOYAU D'ARROSAGE
AUCUNE ASPIRATION	DÉBRIS DANS LA TURBINE	VÉRIFIER POUR TOUT DÉBRIS ET NETTOYER AVEC UN BOYAU D'ARROSAGE/RETIRER LE COUVERCLE DE LA TURBINE SI NÉCESSAIRE (1 VIS)
DÉMARRÉ ET S'ARRÊTE	L'INSTALLATION DU SAC FILTRANT	FAIRE MARCHER LE ROBOT SANS LE SAC FILTRANT ET/OU VÉRIFIER LE COUVERCLE INFÉRIEUR/SAC FILTRANT POUR UNE INSTALLATION ADÉQUATE
DÉMARRÉ ET S'ARRÊTE	SAC FILTRANT PLEIN	BIEN NETTOYER LE SAC FILTRANT AVEC UN BOYAU D'ARROSAGE
DÉMARRÉ ET S'ARRÊTE	DÉBRIS PRIS DANS LES CHENILLES/BROSSES/TURBINE	VÉRIFIER POUR TOUT DÉBRIS ET NETTOYER AVEC UN BOYAU D'ARROSAGE/RETIRER LE COUVERCLE DE LA TURBINE SI NÉCESSAIRE (1 VIS)
DÉMARRÉ ET S'ARRÊTE	BROSSES USÉES	VÉRIFIER LES BRUSSES ET LES ANNEAUX (SI APPLICABLE) POUR TOUTE SALETÉ. REMPLACER SI NÉCESSAIRE
DÉMARRÉ ET S'ARRÊTE	LE ROBOT EST COINCÉ SUR UN OBSTACLE DANS LA PISCINE	ÉTENDRE LE ROBOT ET TIRER DÉLICATEMENT SUR LE CÂBLE POUR LE DÉGAGER DE L'OBSTRUCTION
AVANCE ET RECULE/SE CABRE OU TOURNE EN ROND SUR PLACE	L'INSTALLATION DU SAC FILTRANT	FAIRE MARCHER LE ROBOT SANS LE SAC FILTRANT ET/OU VÉRIFIER LE COUVERCLE INFÉRIEUR/SAC FILTRANT POUR UNE INSTALLATION ADÉQUATE
AVANCE ET RECULE/SE CABRE OU TOURNE EN ROND SUR PLACE	DÉBRIS PRIS DANS LES CHENILLES/BROSSES/TURBINE	VÉRIFIER POUR TOUT DÉBRIS ET NETTOYER AVEC UN BOYAU D'ARROSAGE/RETIRER LE COUVERCLE DE LA TURBINE SI NÉCESSAIRE (1 VIS)
AVANCE ET RECULE/SE CABRE OU TOURNE EN ROND SUR PLACE	PRIIS SUR UN OBJET DANS LA PISCINE	ÉTENDRE LE ROBOT ET TIRER DÉLICATEMENT SUR LE CÂBLE POUR LE DÉGAGER DE L'OBSTRUCTION
AVANCE ET RECULE/SE CABRE OU TOURNE EN ROND SUR PLACE	CHENILLES DÉBARQUÉES	VÉRIFIER SI LES CHENILLES SONT LÂCHES OU SI ELLES SONT COMPLÈTEMENT DÉBARQUÉES
AVANCE ET RECULE/SE CABRE OU TOURNE EN ROND SUR PLACE	L'INSTALLATION DU SAC FILTRANT	FAIRE MARCHER LE ROBOT SANS LE SAC FILTRANT ET/OU VÉRIFIER LE COUVERCLE INFÉRIEUR/SAC FILTRANT POUR UNE INSTALLATION ADÉQUATE
AVANCE ET RECULE/SE CABRE OU TOURNE EN ROND SUR PLACE	DÉBRIS PRIS DANS LES CHENILLES/BROSSES/TURBINE	VÉRIFIER POUR TOUT DÉBRIS ET NETTOYER AVEC UN BOYAU D'ARROSAGE/RETIRER LE COUVERCLE DE LA TURBINE SI NÉCESSAIRE (1 VIS)
AVANCE ET RECULE/SE CABRE OU TOURNE EN ROND SUR PLACE	SAC FILTRANT PLEIN	BIEN NETTOYER LE SAC FILTRANT AVEC UN BOYAU D'ARROSAGE
AVANCE ET RECULE/SE CABRE OU TOURNE EN ROND SUR PLACE	BROSSES USÉES	VÉRIFIER LES BRUSSES ET LES ANNEAUX (SI APPLICABLE) POUR TOUTE SALETÉ POUVANT AFFECTER LA PERFORMANCE DU ROBOT
AVANCE ET RECULE/SE CABRE OU TOURNE EN ROND SUR PLACE	TRAITEMENTS CHIMIQUES (DEVELOPPEMENT D'ALGUES)	FAIRE VÉRIFIER LA CHIMIE DE L'EAU PAR UN PROFESSIONNEL ET/OU BRUSSER LES PAROIS DE LA PISCINE
NE MONTE PAS	L'INSTALLATION DU SAC FILTRANT	FAIRE MARCHER LE ROBOT SANS LE SAC FILTRANT ET/OU VÉRIFIER LE COUVERCLE INFÉRIEUR/SAC FILTRANT POUR UNE INSTALLATION ADÉQUATE
NE MONTE PAS	DÉBRIS PRIS DANS LES CHENILLES/BROSSES/TURBINE	VÉRIFIER POUR TOUT DÉBRIS ET NETTOYER AVEC UN BOYAU D'ARROSAGE/RETIRER LE COUVERCLE DE LA TURBINE SI NÉCESSAIRE (1 VIS)
NE MONTE PAS	SAC FILTRANT PLEIN	BIEN NETTOYER LE SAC FILTRANT AVEC UN BOYAU D'ARROSAGE
NE MONTE PAS	L'ALIMENTATION ÉLEC.	TENSION QUI S'EST CRÉÉE
NE MONTE PAS	LONGUEUR DE CÂBLE EXCESSIVE DANS LA PISCINE	UTILISER SEULEMENT UNE LONGUEUR DE CÂBLE SUFFISANTE AFIN DE COUVRIR CORRECTEMENT LA SUPERFICIE DE LA PISCINE
NE MONTE PAS	LE CÂBLE N'EST PAS DÉROULE AVANT L'UTILISATION	S'ASSURER QUE LE CÂBLE EST DÉROULÉ AVANT QUE LE CYCLE NE SOIT COMMENCÉ ET MARCHER LA LONGUEUR DE LA PISCINE POUR DÉTORDER LE CÂBLE
NE MONTE PAS	CÂBLE INCORRECTEMENT ENROULÉ/STOCKÉ	POUR L'ENROULEMENT DU CÂBLE, FAIRE DE GRANDES BOUCLES EN PARTANT DU ROBOT AFIN DE DÉROULER TOUTE TENSION RÉSIDUELLE DANS LE CÂBLE
NE MONTE PAS	AIR PRIS DANS LE SAC FILTRANT	BALANCEZ LE NETTOYEUR DANS LES DEUX SENS POUR RELÂCHER TOUT AIR EMPRISONNÉ
LE ROBOT FLOTTE	LE ROBOT MONTE TROP HAUT RÉGULIÈREMENT	UN POIDS PEUT ÊTRE AJOUTÉ AU NETTOYEUR POUR L'EMPÊCHER DE MONTER TROP HAUT
LE ROBOT FLOTTE	TERRE DE DIATOMÉE PRÉSENTE DANS LE SAC FILTRANT	S'IL Y A DE LA TERRE DE DIATOMÉE DANS LA PISCINE, CELA POURRAIT BOUCHER LE SAC. NETTOYER À FOND LE SAC

Si votre robot nettoyeur ne fonctionne toujours pas après avoir effectué toutes les étapes du guide de dépannage, s'il vous plaît, veuillez contacter le service technique de SmartPool au : 1(732)730-9880.

- Tenez le couvercle inférieur tel qu'illustré à l'image 4 et tirez sur l'étiquette marquée

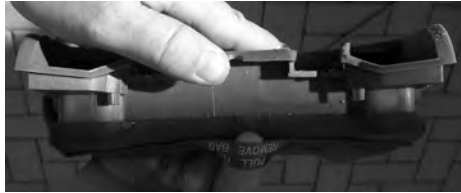

IMAGE 4

- Retournez le sac filtrant et nettoyez la saleté à l'aide d'un jet d'eau tel qu'illustré à l'image 5. Si le sac est très sale, vous pouvez le laver seul à la machine, à l'envers, à l'eau froide et avec un détergent doux. Ne pas mettre dans la sècheuse.



IMAGE 5

- À l'aide d'un boyau d'arrosage, nettoyez le couvercle inférieur et les filtres situés sur les ports d'entrées pour les dégager de toute saleté tel qu'illustré à l'image 6.



IMAGE 6

- Pour rattacher le sac filtrant au couvercle inférieur, retournez le sac filtrant du côté extérieur. Commencez par l'arrière où il est inscrit "Attention : installez le sac filtrant derrière la LANGUETTE" et insérez la base du sac dans tout le cadrage de manière à ce que la languette retienne le sac au niveau de l'inscription "Attention : installez le sac filtrant derrière la LANGUETTE" tel qu'illustré à l'image 7.



IMAGE 7

INSTALLATION CORRECTE



IMAGE 7A

INSTALLATION INCORRECTE



IMAGE 7B

- Appuyez sur la base du sac filtrant tout autour du cadrage en s'assurant qu'il est bien appuyé et derrière toutes les languettes tel qu'illustré à l'image 8.



IMAGE 8

- Prenez le couvercle inférieur et tournez-le de manière à ce que le sac pendre sous celui-ci. Remettez en place le couvercle sur le nettoyeur en prenant soin de bien mettre le sac filtrant à l'intérieur du corps du robot nettoyeur. **S'ASSURER QUE TOUT LE SAC EST À L'INTÉRIEUR SINON LE COUVERCLE NE SE FERMERA PAS ET NE SE VERROUILLERA PAS CORRECTEMENT.**

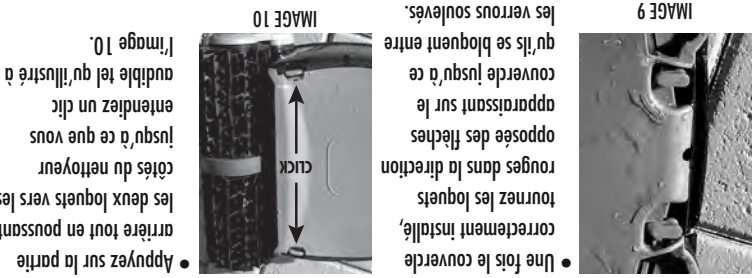

IMAGE 9

- Une fois le couvercle correctement installé, tournez les loquets rouges dans la direction opposée des flèches apparaisant sur le couvercle jusqu'à ce qu'ils se bloquent entre les verrous soulevés.

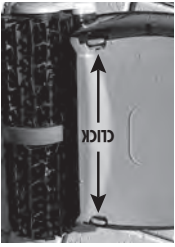

IMAGE 10

- Appuyez sur la partie arrière tout en poussant les deux loquets vers les côtés du nettoyeur jusqu'à ce que vous entendiez un clic audible tel qu'illustré à l'image 10.

ENTRETIEN DU CÂBLE

Pendant l'utilisation du Direct Command, il se peut que le câble commence à s'enrouler. Des torsades excessives peuvent faire l'aspirateur ne nettoie pas toute la surface de la piscine.

- Pour dérouler le câble, il est préférable qu'il soit humide.
- Posez le nettoyeur sur le sol tel qu'illustré ci-dessous.
- Assurez-vous de le poser dans un endroit dégagé où vous pourrez étendre le câble sur toute sa longueur.
- Tirez sur le câble de façon à ce qu'il ne touche pas le sol.
- À la main, tournez le câble dans le sens opposé.



IMAGE 11

RANGEMENT DU CÂBLE

- Enroulez le câble de façon lâche tel qu'illustré ci-dessous.
- Tenez le câble près du nettoyeur.



IMAGE 12

chimiques.

L'appareil doit être rangé dans un endroit qui le protégera de toutes conditions climatiques pour s'assurer qu'il conserve sa finition. **Ne pas entreposer à proximité de produits**

ÉTÉ

Si les températures tombent régulièrement en dessous de 5 degrés Celsius (45 degrés Fahrenheit), le nettoyeur et l'alimentation électrique doivent être rangés à l'intérieur.

HIVER

STORAGE

- Effectuez de grandes boucles tel qu'illustré.
- En faisant les boucles, enroulez le câble tranquillement dans le même sens pour maintenir sa forme.
- NE SERREZ PAS LE CÂBLE AUTOUR D'OBJETS.

Félicitations pour votre achat de l'aspirateur de piscine automatique le plus perfectionné du marché sur le plan technique. Le SmartPool PTA4 est facile à utiliser et vous permet de nettoyer votre piscine à moindre coût et sans efforts. En suivant ce mode d'emploi simple, vous pourrez nettoyer votre piscine rapidement et de façon efficace à l'aide du SmartPool PTA4 dès aujourd'hui et pour de nombreuses années à venir.

Installation

- Placez le bloc d'alimentation électrique dans une zone permettant à la personne utilisant l'aspirateur d'accéder à l'intégralité de la piscine.
- Assurez-vous de brancher le bloc d'alimentation dans une prise de courant de sécurité uniquement, comme un disjoncteur de fuite à la terre (GFI) ou un relais de mise à la terre (ELI).
- Observez le bloc d'alimentation pour vous assurer que l'interrupteur est en position « off ».
- Branchez le bloc d'alimentation dans la prise protégée.
- Branchez le connecteur du nettoyeur dans le bloc d'alimentation. Le connecteur est claveté et pourra donc être branché au bloc d'alimentation d'une seule façon. Assurez-vous que la prise est correctement enfoncée dans le bloc d'alimentation. Faites glisser la serrure du connecteur (collier de serrage) sur le connecteur et tournez-la dans le sens des aiguilles d'une montre jusqu'à ce qu'elle soit serrée.

NE FAITES PAS FONCTIONNER LE NETTOYEUR HORS DE L'EAU. FAIRE FONCTIONNER LE NETTOYEUR HORS DE L'EAU ANNULE LA GARANTIE

- Placez le nettoyeur dans la piscine et, en cas de besoin, balancez-le d'un côté à l'autre pour libérer l'air pouvant être emprisonné à l'intérieur. Le nettoyeur s'enfoncera jusqu'au fond de la piscine.
- Laissez glisser une longueur suffisante du cordon bleu dans l'eau pour vous assurer que le nettoyeur atteint facilement toute la surface de la piscine.
- Le climber a deux options de cycle de nettoyage (Voir la charte).

- Pousser l'interrupteur vers le haut en direction de la poignée pour démarrer le cycle "fast track", d'une heure. Un témoin lumineux vert s'allumera.
- Pousser l'interrupteur vers le bas en direction opposée de la poignée pour démarrer le cycle de trois heures. Un témoin lumineux rouge s'allumera.

- Le nettoyeur commence alors son programme de nettoyage.

- Il s'éteint automatiquement au bout de trois heures.
- Pour arrêter l'appareil, mettre l'interrupteur en position centrale. Le voyant s'éteint.

- Si un deuxième nettoyage s'avère nécessaire, ou si l'appareil s'est malencontreusement éteint, vous devez attendre 30 secondes avant de rallumer l'unité.

REMARQUE IMPORTANTE :

Dans des conditions normales de fonctionnement, le nettoyeur semble s'éteindre pendant quelques secondes, soulevez ses roulettes avant du fond de la piscine et se déplace soit vers la gauche, soit vers la droite, ou bien il tourne sur lui-même pendant un certain temps. Cette procédure normale a été programmée pour garantir le nettoyage le plus rapide et le plus efficace de votre piscine. Cet appareil a été conçu pour nettoyer toutes les zones de votre piscine. Il montera aux parois, et atteindra la surface de temps en temps. Il est possible qu'une fois la surface atteinte, il semble continuer à progresser dans la même direction, ou flotter pendant quelques secondes à quelques minutes. Il s'agit d'un fonctionnement normal, le nettoyeur reprendra ensuite son chemin vers le bas de la paroi pour poursuivre le nettoyage de la piscine. La majorité des impuretés se trouvant sur le sol, le nettoyeur se concentre sur le nettoyage du sol.

Rétracter le nettoyeur de la piscine

- Tirez lentement sur le cordon bleu pour rapprocher le nettoyeur de la surface et du rebord de la piscine. NE SORTEZ PAS LE NETTOYEUR DE LA PISCINE EN LE TIRANT PAR LE CORDON.
- Penchez-vous et saisissez la poignée du nettoyeur pour le sortir de la piscine tel qu'indiqué ci-dessous.

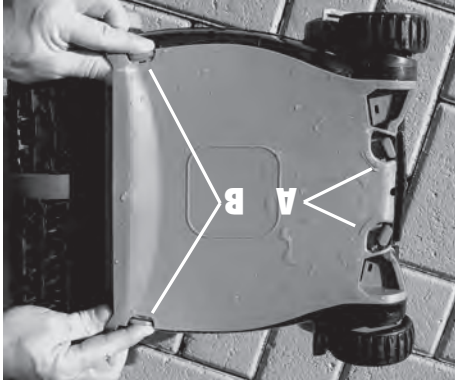

FIGURE 1: Grasping Handle



FIGURE 2: Lift from Pool by Handle

FIGURE 3



- A: Tournez les boutons vers l'intérieur dans le sens des flèches situées sur le couvercle. Appuyez sur les languettes tel qu'indiqué et soulevez le couvercle du nettoyeur.

- Retournez le nettoyeur et posez-le sur le sol, couvercle inférieur vers le haut.
- Tournez les goupilles de verrouillage rouges (près des roulettes) en position de déverrouillage, tel qu'indiqué sur l'image 3. Appuyez ensuite sur les deux pinces de verrouillage rouges près de la brosse rotative en les poussant vers le centre de l'appareil. Soulevez le couvercle inférieur.

Nettoyage du sac à filtre - Le sac à filtre doit être nettoyé après chaque utilisation.



Image 2

CONSIGNES DE SÉCURITÉ IMPORTANTES LISEZ ET SUIVEZ TOUTES LES INSTRUCTIONS

DANGER :  Risque de choc électrique ou d'électrocution : le bloc d'alimentation électrique de ce produit doit être installé conformément au Code national de l'électricité et à tous les codes et règlements locaux applicables. Une mauvaise installation augmente les risques de chocs électriques pouvant causer la mort ou des blessures graves aux utilisateurs de la piscine ou à d'autres personnes ainsi que des dégâts matériels.

MISE EN GARDE :  N'UTILISEZ PAS DE RALLONGES ÉLECTRIQUES, CAR ELLES PEUVENT CAUSER LA MORT OU DES BLESSURES.

MISE EN GARDE :  Pour réduire les risques de blessures, n'autorisez aucun enfant à utiliser ce produit.

MISE EN GARDE :  Si la température ambiante de l'air dépasse 46 °C (115 °F), ne laissez pas le bloc d'alimentation électrique exposé aux rayons directs du soleil. Ne couvrez pas le bloc d'alimentation électrique.

MISE EN GARDE :  Ce produit doit uniquement être utilisé en tant que nettoyeur de piscine robotisé, tel que décrit dans ce manuel; toute modification ou tout autre usage annule sa garantie.

MISE EN GARDE :  N'autorisez aucun enfant à toucher le bloc d'alimentation électrique de l'appareil ni à jouer à proximité.

MISE EN GARDE :  Un disjoncteur de fuite de terre (GFCI aux États-Unis et ELL en Europe) doit être installé pour protéger votre prise de courant et éviter tout risque de choc électrique. Tout manquement à cette règle crée un risque de choc électrique pouvant tuer ou blesser gravement les utilisateurs de la piscine ou d'autres personnes ainsi que causer des dégâts matériels.

MISE EN GARDE :  Ne branchez pas l'appareil sur le courant alternatif tant que l'installation n'est pas terminée.

MISE EN GARDE :  N'utilisez pas le produit s'il est endommagé d'une quelconque manière.

MISE EN GARDE :  Lorsque vous faites fonctionner l'appareil, il doit être entièrement sous l'eau pour que la garantie s'applique.

MISE EN GARDE :  Assurez-vous que le nettoyeur ne soit pas branché à son bloc d'alimentation électrique avant de l'ouvrir ou d'effectuer toute opération d'entretien.

MISE EN GARDE :  Pour éviter d'endommager le bloc d'alimentation ou le câble électrique, ne déplacez jamais le bloc d'alimentation en le tenant par son câble et ne le tirez pas non plus pour le débrancher de la prise de courant. Tirez plutôt directement sur la fiche elle-même pour la débrancher. Ne tirez pas sur le câble lorsqu'il contourne des coins ou des rebords coupants.

MISE EN GARDE :  Ne jouez pas avec le nettoyeur ni avec le câble et ne l'appliquez pas sur aucune partie du corps. Il peut aspirer et arracher les cheveux ou la peau. Les utilisateurs et baigneurs peuvent être touchés sur le câble ou s'empêtrer dans le câble, ce qui peut provoquer des noyades.

MISE EN GARDE :  Ne faites pas fonctionner l'appareil si le câble ou le bloc d'alimentation est endommagé.

MISE EN GARDE :  Avant d'installer le nettoyeur, vérifiez à bien comprendre sa garantie. Ce nettoyeur n'est pas conçu pour nettoyer automatiquement des marches ni fonctionner sous une couverture solaire. Il n'a pas non plus été conçu pour le premier nettoyage d'une piscine nouvellement installée.

MISE EN GARDE :  Le nettoyeur ne doit pas être utilisé lorsque des baigneurs s'y trouvent.

MISE EN GARDE :  Le bloc d'alimentation électrique doit à tout moment se trouver à au moins 4 mètres (12 pi) du bord de la piscine!

AVERTISSEMENT :  Il est recommandé, après chaque utilisation, de nettoyer le sac filtrant et de vérifier la turbine pour s'assurer qu'aucun débris ne peut empêcher le fonctionnement de l'appareil.

AVERTISSEMENT :  Débranchez le bloc d'alimentation de la prise de courant lorsque l'appareil n'est pas utilisé.

AVERTISSEMENT :  N'allumez PAS le nettoyeur de piscine (« ON ») s'il n'est pas complètement sous l'eau. Faire fonctionner le nettoyeur hors de l'eau peut l'endommager gravement et annule sa garantie. N'oubliez jamais de mettre le bloc d'alimentation électrique hors tension (« OFF ») et de le débrancher de la prise électrique avant de retirer le nettoyeur de la piscine.

AVERTISSEMENT :  Si votre nettoyeur est endommagé ou ne fonctionne pas adéquatement, adressez-vous au service à la clientèle de SmartPool, Inc. au 1-732-730-9880 ou consultez notre site Internet www.smartpool.com avant de l'utiliser.



Mode d'emploi du nettoyeur automatique pour piscines SmartPool PT7i