

Quick Start Guide

Guide de démarrage rapide
Guía rápida de inicio rápido



For complete installation instructions, please download the manual from the website, call the customer service number or submit a written request to:

Pour obtenir les instructions complètes, veuillez télécharger la notice sur notre site internet, appeler le service client ou soumettre votre demande par écrit à:

Para obtener instrucciones completas de instalación, por favor, descargue el manual desde el sitio web, llame al número de atención al cliente o envíe una solicitud por escrito a:

Zodiac Pool Systems, LLC
2620 Commerce Way, Vista, CA
92081-8438 USA
(00)1-800-822-7933
www.zodiacpoolsystems.com

Zodiac Pool Systems Canada, Inc.
2115 South Service Road West Unit 3,
Oakville ON
L6L 5W2 CANADA
1-888-647-4004
www.zodiacpoolsystems.ca

⚠ WARNING

RISK OF SUCTION ENTRAPMENT HAZARD, WHICH IF NOT AVOIDED, CAN RESULT IN SERIOUS INJURY OR DEATH. READ THIS MANUAL IN ITS ENTIRETY BEFORE INSTALLING AND OPERATING THE CLEANER. Ensure that the vacuum suction fittings installed in your pool for connection of your suction-side pool cleaner are certified compliant with applicable safety standards, such as IAPMO SPS 4. Do not block the suction fittings in the pool, the suction opening on this product, or the cleaner hoses with any part of your body. Do not expose your hair, loose clothing, jewelry, etc. to any suction outlet fittings in the pool/spa, on this product, or on the cleaner. Do not operate the cleaner outside of the pool. Do not let children play with cleaner.

⚠ AVERTISSEMENT

RISQUE DE PIÉGAGE DANS LA CONDUITE D'ASPIRATION QUI, SI NON ÉVITÉ, POURRAIT ENTRAÎNER DES BLESSURES GRAVES OU LA MORT. LIRE CE MANUEL ET L'ENSEMBLE DES AVERTISSEMENTS (RECTO ET VERSO) AVANT L'INSTALLATION ET LA MISE EN MARCHÉ DE L'APPAREIL. S'assurer que les raccords d'aspiration installés dans votre piscine pour connecter le nettoyeur de piscine du côté aspiration sont homologués aux normes de sécurité applicable telles que IAPMO SPS 4. Ne pas obstruer les raccords d'aspiration dans la piscine, l'ouverture de l'aspiration de l'appareil ou les tuyaux de nettoyage avec quelque partie du corps que ce soit. Garder les cheveux, les vêtements amples, les bijoux et autres loin des raccords d'aspiration de la piscine ou du spa, de l'appareil ou du robot. Ne pas laisser les enfants jouer avec le robot nettoyeur.

⚠ ADVERTENCIA

RIESGO DE QUEDAR ATRAPADO POR LA SUCCION, LO CUAL, SI NO ES EVITADO PUEDE RESULTAR EN LESIONES GRAVES OR MUERTE. LEA ESTE MANUAL COMPLETAMENTE ANTES DE INSTALAR Y OPERAR EL LIMPIAFONDOS. Asegúrese que los accesorios de succión y aspiración instalados en su piscina para la conexión de succión al lado del limpiafondos estén certificados en conformidad de las normas de seguridad aplicables tales como IAPMO SPS 4. No bloquee con alguna parte del cuerpo los dispositivos de succión de la piscina, la apertura de succión de este producto o las mangueras del limpiador. No acerque el cabello, las prendas holgadas, las joyas, etc. a los dispositivos de salida de succión de este producto o del limpiador en la piscina o el spa. No haga funcionar el limpiafondos fuera del agua. No deje que los niños jueguen con el limpiafondos.

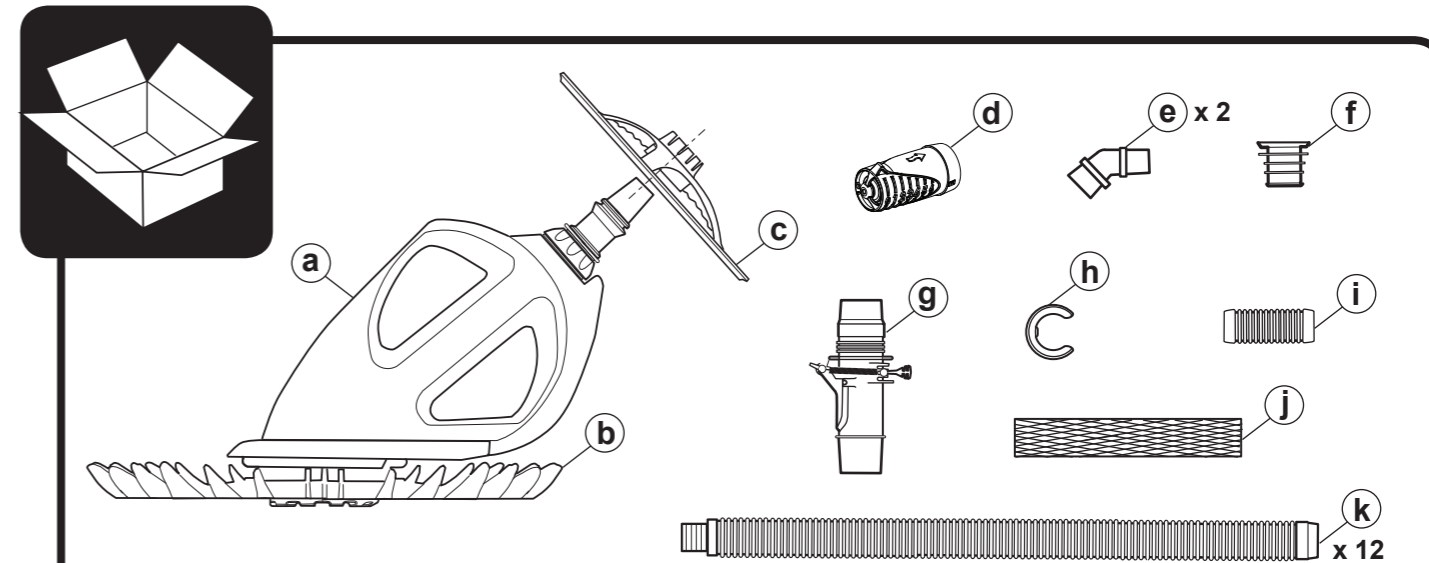

- | | | | |
|---|---------------------------------|--|--------------------------------|
| a | Cleaner Body | <i>Corps du nettoyeur</i> | Cuerpo del limpiafondos |
| b | Finned Disc | <i>Disque</i> | Rueda con aletas |
| c | Wheel Deflector | <i>Roue déflectrice</i> | Disco deflector |
| d | Flow Gauge | <i>Débitmètre</i> | Calibrador de caudal |
| e | 45° Elbow | <i>Coude 45°</i> | Codo de 45° |
| f | Valve Cuff | <i>Manchon de soupapef</i> | Manguito de la válvula |
| g | FlowKeeper™ Valve | <i>Soupape FlowKeeper™</i> | Válvula FlowKeeper™ |
| h | Hose Weight | <i>Pesée pour boyau</i> | Pedo de la manguera |
| i | 4½ in (11.4cm) Connector | <i>Raccord de boyau 11.4cm (4,5 po.)</i> | Conector 11,4cm (4½ in.) |
| j | Hose Protector Net | <i>Gaine protectrice de boyau</i> | Neta protectora de la manguera |
| k | Hose Section | <i>Section de boyau</i> | Sección de la manguera |

1 To avoid serious injury, turn off the pool filter pump.
 Afin d'éviter toute blessure grave, assurez-vous que la pompe d'filtration de la piscine est arrêtée.
 Para evitar lesiones graves, apague la bomba de filtrado de la piscina.

2 Clean pool filter and baskets.
 Nettoyez les paniers des skimmers, le pré-filtre de la pompe et le filtre, si nécessaire.
 Revise y limpie el filtro de la piscina y las cestas, si es necesario.

3 Direct return lines down to pool floor. Ajustez les retours d'eau vers le bas au fond de la piscine. Ajuste las líneas de retorno para que soplen hacia abajo.

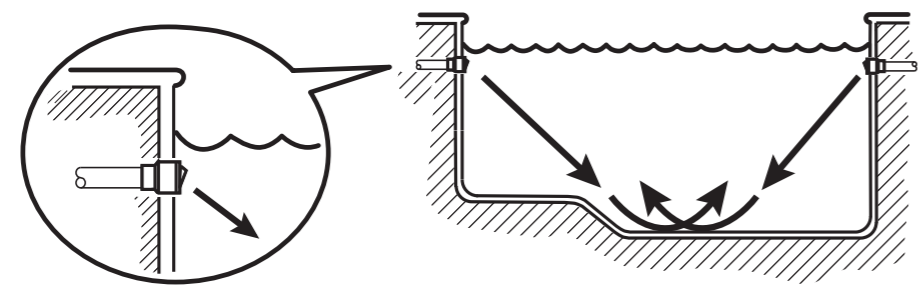

4 should rotate freely
 devrait tourner librement
 debe girar libremente

TOP is facing up
 « TOP » est dirigé vers le haut
 "Top" es mirando hacia arriba.

footpad
 bague d'appui
 almohadilla de pie

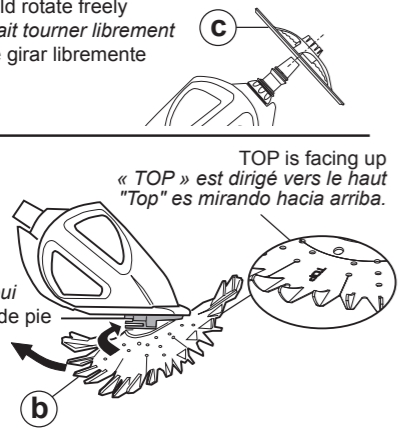

5 **Connect to a skimmer OR a dedicated suction line**
 Connexion à un skimmer OU une prise balai
 Para conectarse a un skimmer O una toma de succión

Install with Arrow Down
 Installez avec flèche vers le bas
 Instale con Flecha Abajo

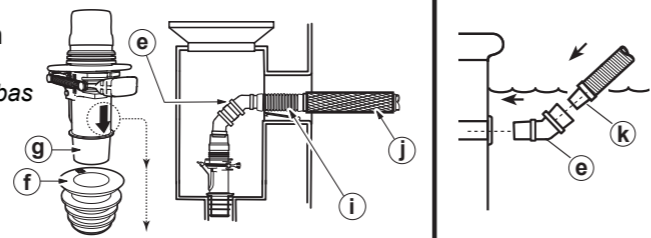

6 Skimmer or dedicated suction line
 L'écumoire ou ligne dédiée d'aspiration
 Colector de espuma o línea de succión exclusiva

Farthest point across pool
 Le point plus éloigné a travers de la piscine
 El punto más alejado a través de la piscina

2 hose sections
 2 sections de tuyau
 2 secciones de la manguera

Corner or end installations: add one more hose section
 Les installations en coin ou en bout: ajoutez une section supplémentaire
 Para esquinas o al final de las instalaciones: luego añada una sección más

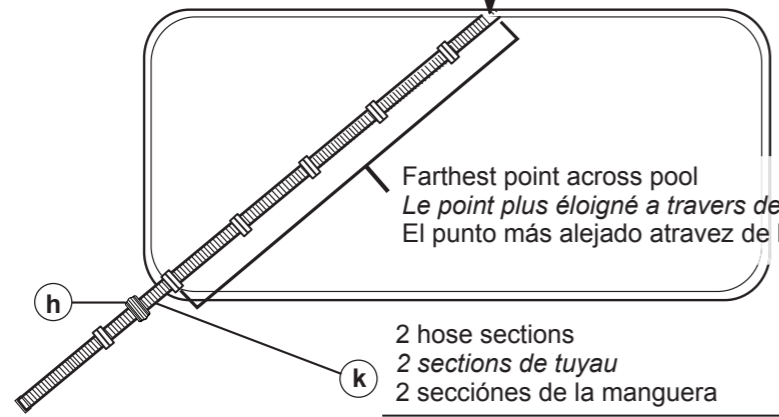

7 Turn on pool filter pump. Mettre en marche la pompe. Enciende la bomba.

8 **3**

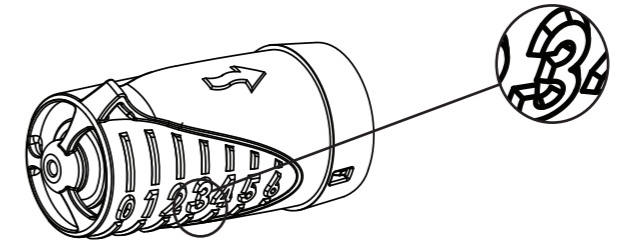

0-2 OR 4-6

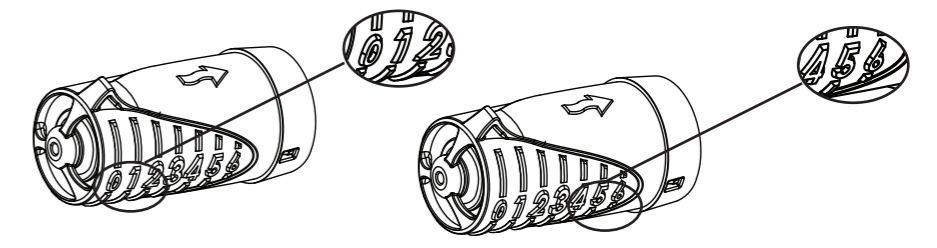

If necessary, adjust FlowKeeper™ Valve (g) setting or adjust valves at the equipment pad.
 S'il est nécessaire, réduisez le débit de la vanne automatique de réglage du débit (g) ou ajustez les vannes d'aspiration.
 Si es necesario, disminuir el valor de ajuste de la válvula limitadora de caudal (g) o ajustar las válvulas en la base del equipo.

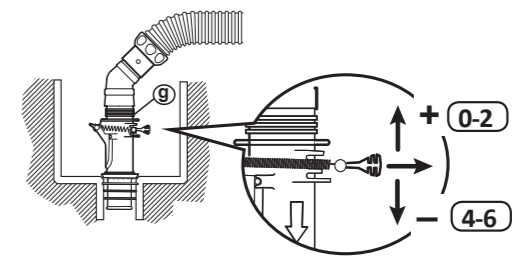

9 To avoid serious injury, turn off the pool filter pump before continuing.
 Afin d'éviter toute blessure grave, assurez-vous que la pompe d'filtration de la piscine est arrêtée avant de continuer.
 Para evitar lesiones graves, apague la bomba de filtrado de la piscina antes de continuar.

10

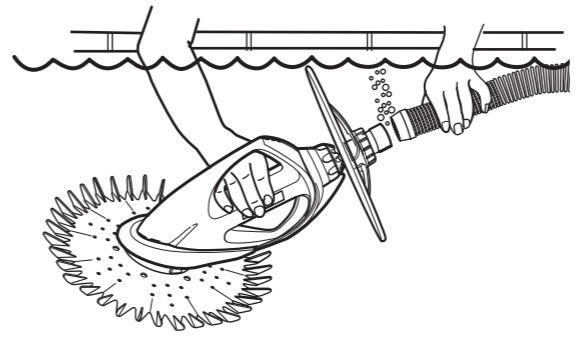

11 Turn on pool filter pump to begin cleaning.
 Mettre en marche la pompe pour commencer le nettoyage.
 Enciende la bomba para comenzar la limpieza.

Operations
 Fonctionnement
 Operación

Incorrect
 Incorrect
 Incorrect

Correct Balance
 Équilibre Correct
 Equilibrio Correcto

Incorrect
 Incorrect
 Incorrect

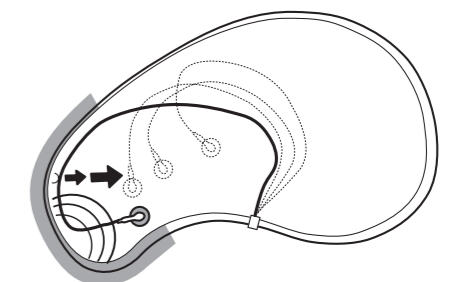
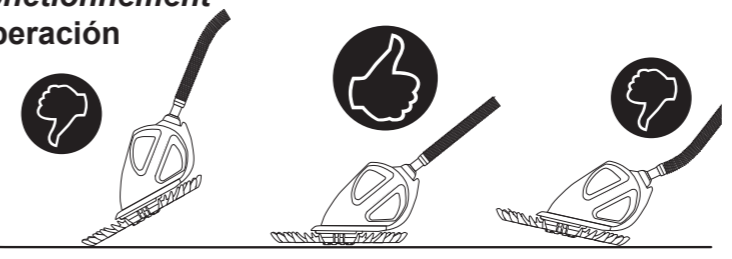

Direct return to gently push cleaner hose.
 Faites en sorte que le retour pousse doucement sur le boyau de l'appareil de nettoyage.
 Dirija la línea de retorno para que empuje suavemente la manguera del limpiafondos.